



www.colorato.net

**ΑΕΡΟΘΕΡΜΗ
ΣΟΜΠΑ PELLEΤ**

**ΜΟΝΤΕΛΟ: LILLY
ΙΣΧΥΣ: 9 kW**

Αγαπητοί πελάτες,

Ευχαριστούμε για την εμπιστοσύνη σας και συγχαρητήρια γιατί με την αγορά των προϊόντων μας γίνεστε ένα από τα πολλά μέλη μιας μεγάλης οικογένειας ικανοποιημένων πελατών της “**COLORATO**”.

Είμαστε βέβαιοι ότι μόλις συνειδητοποιήσετε ότι έχετε επιλέξει ένα οικονομικό και ποιοτικό προϊόν, το οποίο είναι αποτέλεσμα της μεγάλης παράδοσης που έχει η εταιρεία μας στην παραγωγή εξοπλισμού για την κεντρική θέρμανση.

Σε περίπτωση που έχετε οποιαδήποτε αμφιβολία, διλήμματα και ερωτήσεις μη διστάσετε να έρθετε σε επαφή μαζί μας, ασχέτως από ποια περιοχή έχετε αγοράσει των προϊόν μας. Θα καταβάλουμε κάθε δυνατή προσπάθεια για να σας παρέχουμε επαγγελματικές συμβουλές και τεχνική υποστήριξη.

Πριν χρησιμοποιήσετε αυτές τις σόμπες pellet διαβάστε προσεκτικά αυτές τις οδηγίες. Θα σας παρέχουν όλες τις απαραίτητες πληροφορίες σχετικά με την ασφαλή εγκατάσταση, χρήση και συντήρηση αυτής της συσκευής.

ΠΕΡΙΕΧΟΜΕΝΑ ΟΔΗΓΙΩΝ

1. Οι λειτουργίες και η χρήση του πίνακα ελέγχου.....	3
2. Μενού χρήστη.....	4
2.1 Άναμμα και σβήσιμο.....	4
2.2 Ρύθμιση ισχύος καύσης	5
2.3 Ρύθμιση του θερμοστάτη λειτουργίας.....	5
2.4 Χειροκίνητη τροφοδοσία pellet.....	6
2.5 Ρύθμιση τροφοδοσίας pellet.....	6
2.6 Ρύθμιση ταχύτητας ανεμιστήρα καύσης	7
2.7 Οθόνη.....	7
2.8 Τηλεχειριστήριο.....	7
3. Ηλεκτρικές συνδέσεις.....	8
4. Προσθήκη.....	9

ΠΡΟΣΟΧΗ:

Η σόμπα pellet LILLY λειτουργεί με καύσιμο υλικό pellet από ξύλο, με τα εξής χαρακτηριστικά(οτιδήποτε άλλο υλικό pellet χρησιμοποιηθεί ακυρώνει την εγγύηση της):

ΘΕΡΜΑΝΤΙΚΗ ΙΣΧΥΣ	4,5-5,2 kwh/kg
ΜΗΚΟΣ	30 mm
ΔΙΑΜΕΤΡΟΣ	3 mm
ΥΓΡΑΣΙΑ	6,6 - 8,0 %
ΣΤΑΧΤΗ	0,2 - 1,0 %
ΕΙΔΙΚΟ ΒΑΡΟΣ	1,0 kg/dm³

1. Οι λειτουργίες και η χρήση του πίνακα ελέγχου

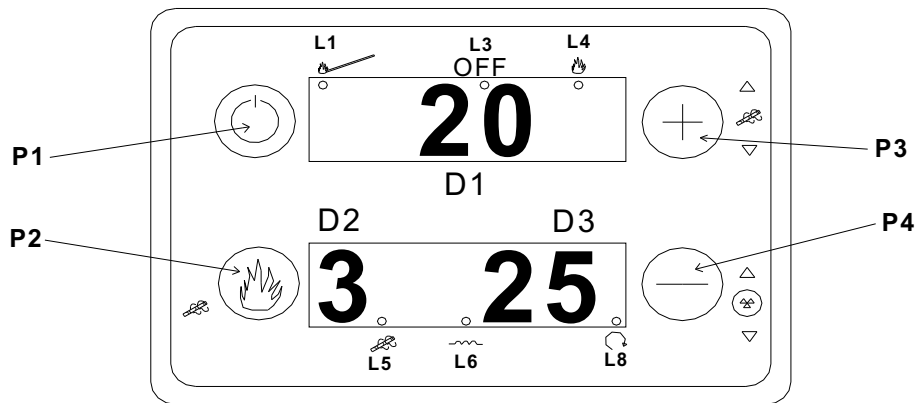

Κουμπί	Σύντομο πάτημα (κλικ)	Παρατεταμένο πάτημα
P1	Δείχνει τη θερμοκρασία της εξατμίσης / την ταχύτητα του ανεμιστήρα	Άνοιγμα / κλείσιμο / μπλοκάρισμα επαναφοράς
P2	Η ρύθμιση της καύσης	Χειροκίνητη τροφοδοσίας pellet
P3	Ρύθμιση του θερμοστάτη (+)	Διόρθωση των εισαγόμενων pellet
P4	Ρύθμιση του θερμοστάτη (-)	Ρύθμιση της ταχύτητας του ανεμιστήρα

Φωτάκι	Συνεχές άναμμα	Αναβοσβήνει
L1	Φάση σταθεροποίησης	Φάση ανάμματος
L3	Σβήσιμο καυστήρα	Φάση κλεισίματος
L4	Φάση λειτουργίας	Διαμόρφωση / Φάση λειτουργίας
L5	Περιλαμβάνεται η προσθήκη pellet	
L6	Αναμμένη θερμάστρα	
L8	Αναμμένος ανεμιστήρας	

Οθόνη	Σταθερά αναμμένη	Αναβοσβήνει
D1	Θερμοκρασία δωματίου	
D2	Ρύθμιση της καύσης	Αλλαγή ισχύος καύσεως
D3	Ρύθμιση θερμοκρασίας θερμοστάτη στο δωμάτιο	Εναλλαγή στην θερμοκρασία του θερμοστάτη στο δωμάτιο

Ειδοποιήσεις	ΠΕΡΙΓΡΑΦΗ	ΟΘΟΝΗ
Θερμοστάτης ασφαλείας HV1 ANAMMENO: επίσης υποδεικνύει ότι ο ο χώρος καύσης είναι αναμμένος Κατάσταση μπλοκαρίσματος		Alt Er 01
Ασφάλεια μανόμετρου HV2 ANAMMENO: σήμα με τον συμπεριλαμβανόμενο ανεμιστήρα Κατάσταση μπλοκαρίσματος		Alt Er 02
Κλείσιμο λόγω της χαμηλής εξάτμισης των αερίων Κατάσταση μπλοκαρίσματος		Alt Er 03
Κλείσιμο λόγω των υπερβολικών θερμοκρασιών εξάτμισης Κατάσταση μπλοκαρίσματος		Alt Er 05
Σφάλμα στη συσκευή για την κωδικοποίηση: χωρίς σήμα (στην περίπτωση του P25 = 1 or 2) Κατάσταση μπλοκαρίσματος		Alt Er 07
Σφάλμα στη συσκευή για την κωδικοποίηση: αποτυχημένος έλεγχος ανεμιστήρα (σε περίπτωση του P25 = 1 or 2) Κατάσταση μπλοκαρίσματος		Alt Er 08
Αποτυχημένη ανάφλεξη Κατάσταση μπλοκαρίσματος		Alt Er 12
Απώλεια ηλεκτρικού ρεύματος Κατάσταση μπλοκαρίσματος		Alt Er 15

Μπορεί να υπάρχουν σφάλματα στον αισθητήρα ελέγχου στη φάση του ελέγχου και μετά θα ακούσετε έναν προειδοποιητικό τόνο.

Η επαναφορά της κατάστασης **Μπλοκαρίσματος** γίνεται με παρατεταμένο πάτημα του κουμπιού **P1**.

2. Μενού χρήστη

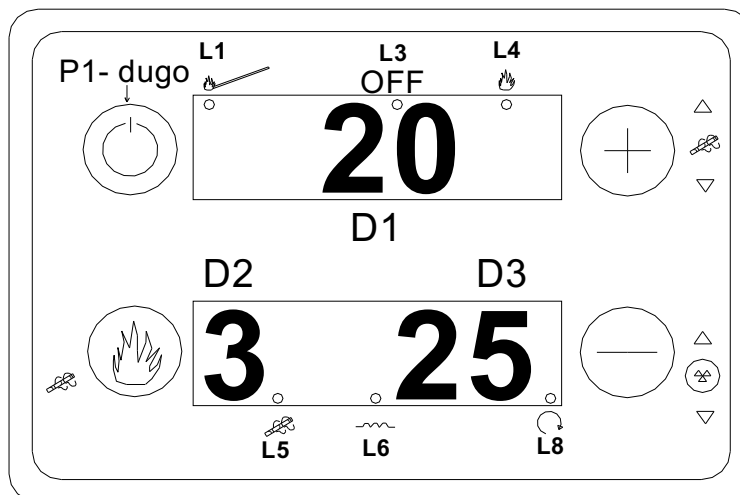

2.1 Άναμμα και σβήσιμο

Η ανάφλεξη ενεργοποιείται με παρατεταμένο (3-4 δεύτερα) του κουμπιού **P1**.

Η ανάφλεξη δίνει σήμα και μετά αναβοσβήνει συνεχώς το φωτάκι **L1**

Στη φάση λειτουργίας ανάβει το φωτάκι **L4**

Στη φάση της διαμόρφωσης της φωτιάς αναβοσβήνει το φωτάκι **L4**

Το σβήσιμο της σόμπας γίνεται με παρατεταμένο πάτημα του κουμπιού **P1**

Στην ολοκλήρωση του σβησίματος της φωτιάς ανάβει το φωτάκι **L3**

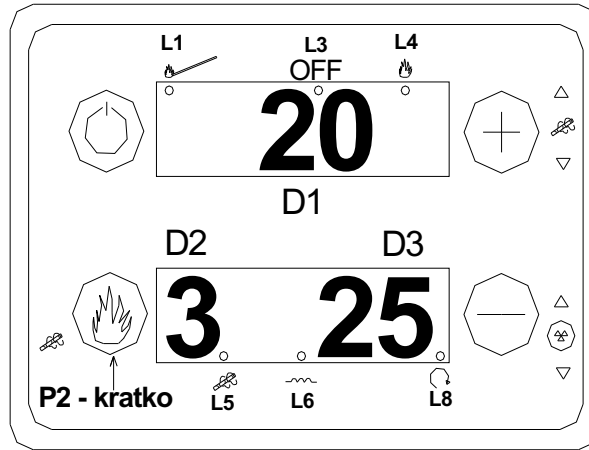

2.2 Ρύθμιση ισχύος της καύσης

Πατήστε το κουμπί P2: Αναβοσβήνει το D2 στην οθόνη

Ξανά, πατήστε το P2 και η δύναμη ποικίλει αναλόγως την αξία, για παράδειγμα: 1-2-3-4-5-A (A = αυτόματη καύση)

Μετά από τρία δευτερόλεπτα θα αποθηκευτεί η καινούρια επιλεγμένη αξία.

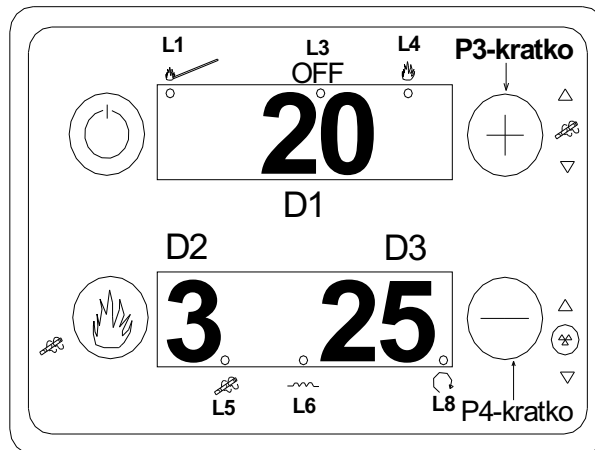

2.3 Ρύθμιση του θερμοστάτη λειτουργίας

Πατώντας το κουμπί P3 ή P4 αναβοσβήνει στην οθόνη το D3.

Με ακόμα ένα πάτημα κουμπιού στο θερμοστάτη P3/P4 το νούμερο αυξάνεται ή μειώνεται.

Μετά από τρία δευτερόλεπτα θα αποθηκευτεί το καινούριο νούμερο.

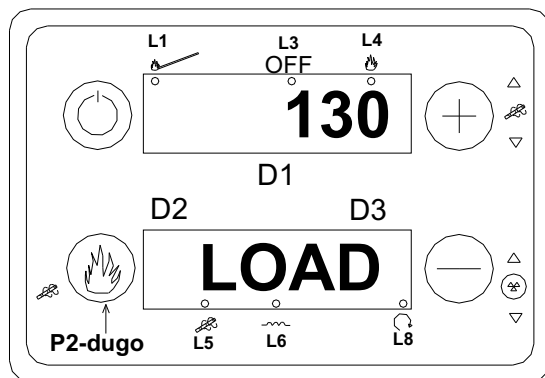

2.4 Χειροκίνητη τροφοδοσία pellet

Πατώντας το κουμπί P2 ενεργοποιείται ο κοχλίας μεταφοράς pellet. Πατώντας οποιοδήποτε κουμπί σταματάει ο κοχλίας μεταφοράς. Η φόρτωση σταματάει αυτόματα μετά από 300 δευτερόλεπτα.

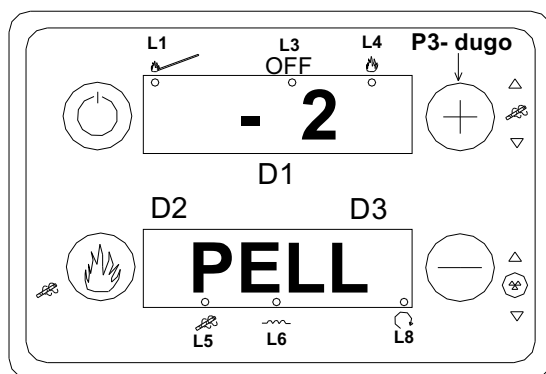

2.5 Ρύθμιση τροφοδοσίας pellet

Ενεργοποιείται πατώντας παρατεταμένα το κουμπί P3. Το κάτω μέρος της οθόνης γράφει PELL και το επάνω νούμερο υποδεικνύει το νούμερο που αναβοσβήνει. Πατώντας το κουμπί P3 ή P4 το νούμερο αυξάνεται ή μειώνεται. Η τιμή είναι μεταξύ -7 και +7. Η εργοστασιακή ρύθμιση είναι «0». Μετά από τρία δευτερόλεπτα αποθηκεύεται αυτόματα η ρύθμιση.

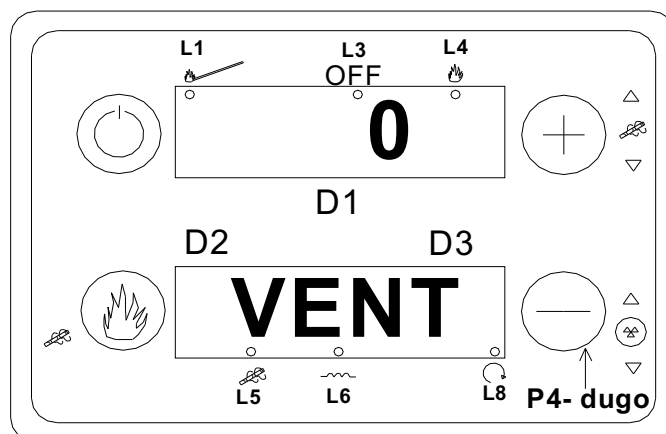

2.6 Ρύθμιση ταχύτητας ανεμιστήρα

Ενεργοποιείται με ένα παρατεταμένο πάτημα του κουμπιού P4.

Η κάτω οθόνη εμφανίζει το VENT.

Η πάνω οθόνη δείχνει το νούμερο που αναβοσβήνει.

Πατώντας τα κουμπιά P3 ή P4 το νούμερο που αναβοσβήνει αυξάνεται ή μειώνεται.

ΤΟ νούμερο βρίσκεται μεταξύ -7 και +7. Η εργοστασιακή ρύθμιση είναι το «0».

Μετά από 3 δευτερόλεπτα αποθηκεύεται το νέο νούμερο.

2.7 Οθόνη

Ενεργοποιείται πατώντας το κουμπί P1.

Η κάτω οθόνη εμφανίζει την παράμετρο.

Η πάνω οθόνη δείχνει το νούμερο της παραμέτρου.

1 κλικ - tF θερμοκρασία των εξατμιζόμενων αερίων

2 κλικ - UF ταχύτητα ανεμιστήρα

3 κλικ – του κατασκευαστή





2.8 Τηλεχειριστήριο

Το κουμπί 1 ενεργοποιεί το κλείσιμο (κρατήστε το για 3-4 δευτερόλεπτα)

Το κουμπί 2 ενεργοποιεί την ανάφλεξη (κρατήστε το για 3-4 δευτερόλεπτα)

Το κουμπί 3 μειώνει την ισχύ της καύσης.

Το κουμπί 4 αυξάνει την ισχύ της καύσης.

off	on	-	+
			
1	2	3	4

ΣΗΜΑΝΤΙΚΟ

Η συσκευή πρέπει να συνδέεται **ΟΠΩΣΔΗΠΟΤΕ** σε UPS σταθεροποιητή τάσης, ώστε να προφυλάσσεται σε περίπτωση πτώσης και αυξομείωσης της τάσης.

3. Ηλεκτρικές συνδέσεις

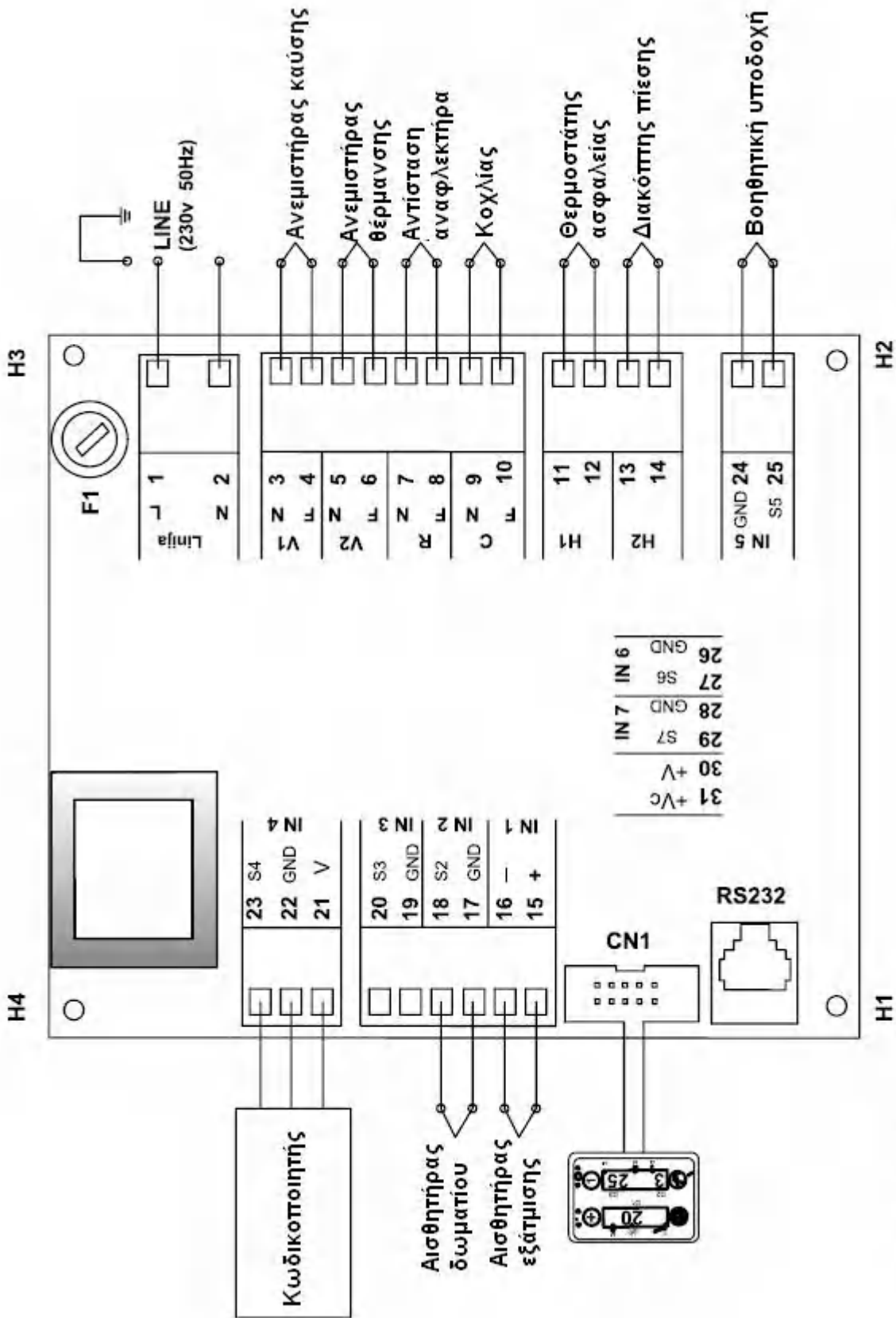

Διαστάσεις τρυπών:
 H1-H4-H2-H3-114mm
 H1-H2-H3-H4-98mm

Διαστάσεις:
 122mm x 106mm

4. ΠΡΟΣΘΗΚΗ

α) ΣΥΜΦΩΝΙΑ ΜΕ ΤΙΣ ΕΥΡΩΠΑΙΚΕΣ ΟΔΗΓΙΕΣ ΚΑΙ ΠΡΟΔΙΑΓΡΑΦΕΣ

ΑΥΤΕΣ ΟΙ ΣΟΜΠΕΣ ΚΑΤΑΣΚΕΥΑΖΟΝΤΑΙ ΣΥΜΦΩΝΑ ΜΕ ΤΙΣ ΟΔΗΓΙΕΣ ΤΙΣ ΕΥΡΩΠΑΙΚΗΣ ΚΟΙΝΟΤΗΤΑΣ:

- 92/ 42/ ΕΕC - Heaters for hot water
- 93/ 68/ ΕΕC - Heaters for hot water

β) ΣΥΜΦΩΝΙΑ ΜΕ ΤΑ ΔΙΕΘΝΗ ΠΡΟΤΥΠΑ CE

Το εργοστάσιο για λέβητες και θερμο-εξοπλισμό έχει Πιστοποιημένο σύστημα ελέγχου ποιότητας από το 2007, το οποίο είναι πλήρως εφαρμοσμένο και βελτιωμένο. Σύμφωνα με αυτό όλες οι διαδικασίες κατασκευής γίνονται κάτω από επίβλεψη και έλεγχο ποιότητας για να βεβαιώνεται ότι ο καυστήρας έχει ελεγχθεί, δοκιμαστεί και πληροί τις προϋποθέσεις των υφιστάμενων οδηγιών, κανόνων και κανονισμών.

γ) ΠΛΗΡΟΦΟΡΙΕΣ ΑΣΦΑΛΕΙΑΣ ΚΑΙ ΠΡΟΕΙΔΟΠΟΙΗΣΕΙΣ

Οι παρακάτω οδηγίες ασφαλείας προορίζονται για την προστασία των χρηστών και για τη διασφάλιση της μακράς διάρκειας ζωής της σόμπας. Όλο το προσωπικό το οποίο εμπλέκεται στην εγκατάσταση, την ανάθεση και τη λειτουργία, συντήρηση και διαχείριση της πρέπει να είναι εξοικειωμένο με τις προειδοποιήσεις ασφαλείας της και να συμμορφώνεται με αυτές.

Προειδοποίηση

- Για οποιαδήποτε βλάβη προκύψει από ακατάλληλη χρήση, ο χρήστης φέρει την πλήρη ευθύνη.
- Ο χρήστης πρέπει να είναι προσεκτικός ώστε το νερό δε φτάνει στα μέρη που έχουν ηλεκτρική ισχύ.
- Η πρόσβαση στα ηλεκτρικά μέρη επιτρέπεται μόνο σε εξουσιοδοτημένα άτομα για επισκευές.
- Πρέπει να υπάρχει πρόσβαση σε ηλεκτρικά εξαρτήματα της σόμπα pellet σε περίπτωση αποκλεισμού από την τάση ρεύματος, τον καθαρισμό και την αντικατάσταση κάποιων εξαρτημάτων.